

**vtech**<sup>®</sup>

**HANDLEIDING**

**Vrolijke  
Vriendjes**<sup>®</sup>

**Magisch Speelhuis**



© 2015 VTech  
Printed in China  
91-002974-007 <sup>(NL)</sup>

*Beste ouders,*

*Wij van VTech® weten dat een kind tot grootse dingen in staat is. Daarom zijn al onze elektronische, educatieve producten speciaal ontworpen om het denkvermogen van kinderen te ontwikkelen en hen zo veel mogelijk te leren. Of het nu om vormen, kleuren, letters of cijfers gaat, alle VTech® producten maken gebruik van een geavanceerde technologie en een schat aan ervaring om kinderen aan te moedigen zo veel mogelijk uit zichzelf te halen. Als het gaat om leerzame, interactieve producten die vermaken en ontwikkelen, zien wij van VTech® het beste in uw kind.*

*Kijk voor meer VTech® producten op [www.vtechnl.com](http://www.vtechnl.com)*

# INLEIDING

Gefeliciteerd met uw aankoop van het **Magisch Speelhuis** uit de **Vrolijke Vriendjes**® collectie van **VTech**®. Wij van **VTech**® doen ons uiterste best goede producten te maken die leuk en leerzaam zijn voor uw kind. Mocht u nog vragen of opmerkingen hebben, neemt u dan a.u.b. contact op met onze klantenservice, telefoonnummer: (0031) (0)495-459123 / e-mail: klantenservice@vtechnl.com

Sofie en haar hondje heten je welkom in het **Magisch Speelhuis** van de **Vrolijke Vriendjes**® van **VTech**®! Het huis bevat drie verdiepingen en een tuin, ga op ontdekking en plaats Sofie of een ander vrolijk vriendje (apart verkrijgbaar) op één van de zeven Magic Points voor volop interactief speelplezier. De vriendjes reageren met vrolijke zinnnetjes, melodietjes en gezongen liedjes! Plaats Sofie in de lift en deze zal omhoog of omlaag bewegen en als je twee vriendjes in de speelkamer plaatst, hoor je een leuk gesprek! Kom mee op ontdekking, de Vrolijke Vriendjes spelen graag met jou!

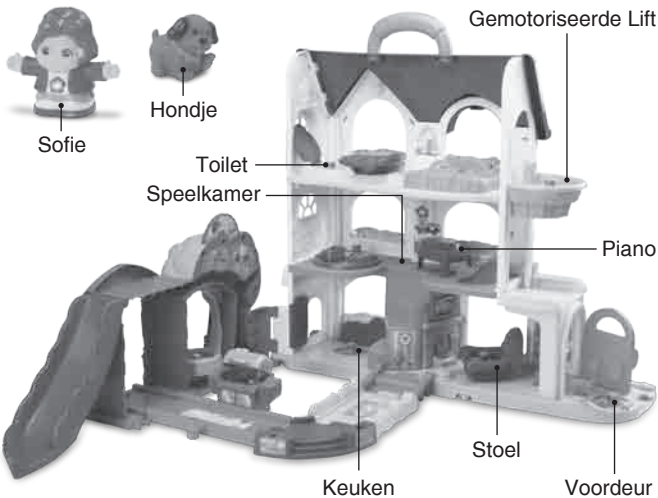

# INHOUD VAN DE DOOS

**Let op:** Wij raden aan om de contactpunten van de Vrolijke Vriendjes niet veelvuldig bloot te stellen aan vocht (door bijv. bijten of sabbelen) om mogelijke storingen te voorkomen.

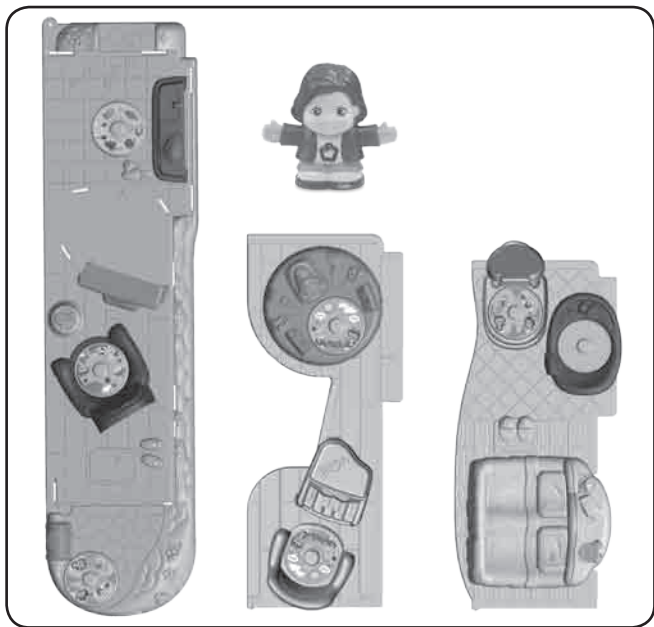

- Eén **Vrolijk Vriendje - Sofie** van VTech®
- Eén basisstuk met 3 Magic Points
- Eén tweede verdieping met 2 Magic Points
- Eén derde verdieping met 1 Magic Point

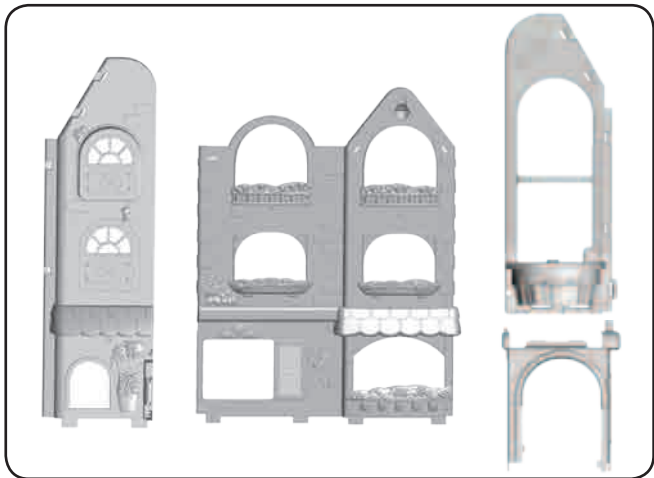

- Eén linkermuur
- Eén centrale muur
- Eén langwerpige rechtermuur met **Magic Point** lift
- Eén korte, rechtermuur met een ingangsopening

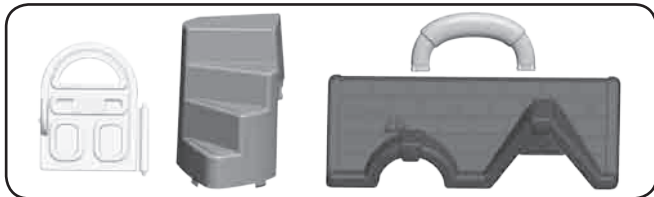

- Eén deur
- Eén trap
- Eén handvat
- Eén dak

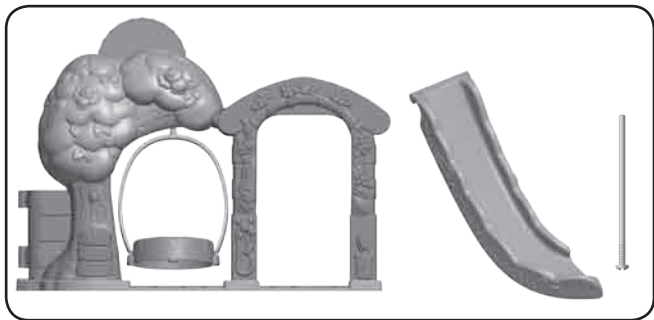

- Eén tuin-basisstuk met schommel
- Eén glijbaan
- Eén lange schroef

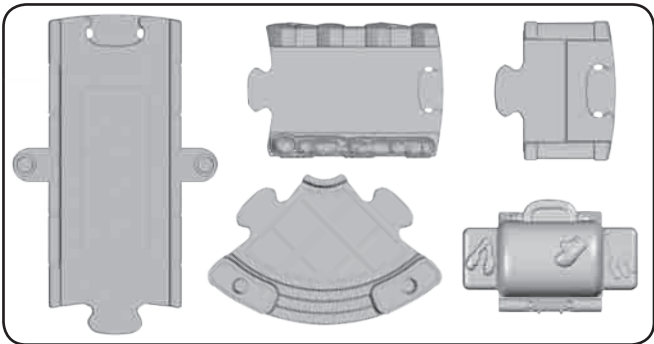

- Eén lang pad, mannelijk/vrouwelijk
- Eén middellang pad, mannelijk/vrouwelijk
- Eén kort pad, mannelijk/vrouwelijk
- Eén 90 graden bocht-pad, mannelijk
- Eén barbecue



- Eén hondje

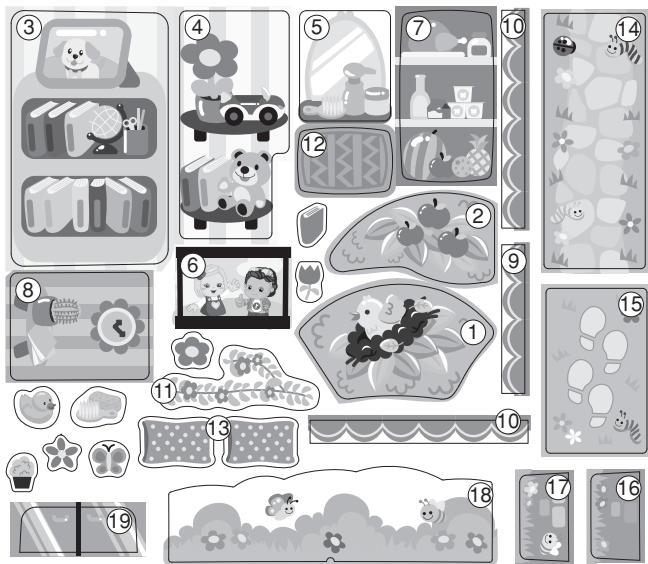

- Twee stickervellen
- Eén handleiding

## Losmaken van de verpakkingsslotjes

Er is één verpakkingsslotje bevestigd aan het vriendje.

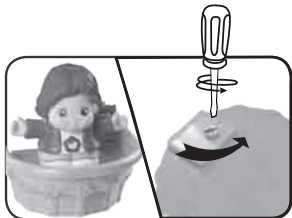

- ① Gebruik een schroevendraaier om de schroef los te draaien.
- ② Verwijder de schroef samen met het verpakkingsslotje en gooi deze weg bij het afval.

### WAARSCHUWING:

Alle verpakkingmaterialen, zoals plakband, plastic, verpakkingsslotjes enz., maken geen deel uit van het product en dienen voor de veiligheid van uw kind te worden verwijderd.

## HOE PLAATS JE DE BATTERIJEN?

1. Zet het speelgoed UIT.
2. Open het batterijklepje aan de onderkant van het vriendje. Gebruik hiervoor een schroevendraaier.
3. Plaats 2 nieuwe 'AAA' (LR03) batterijen volgens de afbeelding in het batterijenvak. Voor optimale prestaties bevelen wij alkaline batterijen aan.
4. Plaats het klepje terug en maak het goed vast.
5. Nu is het speelgoed klaar voor gebruik.

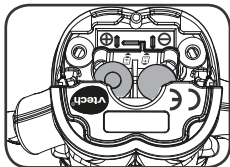
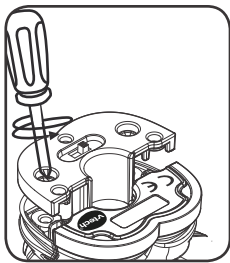



## LET OP

Dit product staat in een demo-stand. Volg onderstaande stappen om de normale speelstand te activeren:

1. Verschuif de **Aan/Uit-schakelaar** naar UIT (●).
2. Houd de **knipperende toets** gedurende 2 seconden ingedrukt.
3. Verschuif de **Aan/Uit-schakelaar** naar AAN (⏻) om de normale speelstand te activeren.

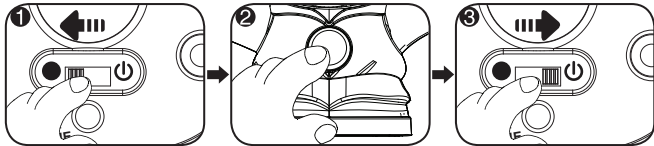

## Attentie

- Voor optimale prestaties bevelen wij alkaline batterijen aan.
- Gebruik alleen het type en de soort batterijen die in deze handleiding staan vermeld.
- Gebruik slechts één type batterijen tegelijk.
- Gebruik nooit nieuwe en oude batterijen samen.
- Gebruik nooit beschadigde batterijen.
- Plaats de batterijen volgens de polen (+,-) om lekkage te voorkomen.
- De contactklemmen van de voeding mogen niet kortgesloten worden.
- Verwijder lege of zwakke batterijen uit het speelgoed.
- Indien het speelgoed langere tijd niet zal worden gebruikt, is het aan te bevelen de batterijen te verwijderen.
- Gooi batterijen niet weg in vuur of in de natuur.
- Probeer nooit gewone (niet oplaadbare) batterijen te herladen.
- Haal oplaadbare batterijen eerst uit het speelgoed en laad ze daarna buiten het speelgoed op.
- Het opladen of verwijderen van batterijen dient altijd onder toezicht van een volwassene te gebeuren.

## Milieu

### Verwijdering van batterijen en product



Het symbool van een doorgekruiste container geeft aan dat het product en de batterijen niet met het normale huisafval mogen worden weggegooid omdat deze stoffen bevatten die schadelijk kunnen zijn voor het milieu en de gezondheid. Lever het product en/of de batterijen aan het eind van hun levenscyclus in bij een officieel aangewezen inzamelpunt.

Win advies in bij de plaatselijke autoriteiten voor informatie over speciale plaatsen voor Klein Chemisch Afval (K.C.A.), waar u gebruikte batterijen en/of producten kunt inleveren.

De chemische symbolen Hg, Cd of Pb geven aan dat het kwik- (Hg), cadmium- (Cd) of loodgehalte (Pb) in de batterij hoger is dan de referentieniveaus in de Richtlijn 2006/66/EC.



De balk geeft aan dat het product na 13 augustus 2005 op de markt werd gebracht.

Help het milieu door uw product en/of batterijen op een verantwoordelijke manier weg te gooien.

Kijk voor meer informatie op:

[www.stibat.nl](http://www.stibat.nl)

# MONTAGE INSTRUCTIES

Bij **VTech**® staat veiligheid voorop. Om de veiligheid van het kind te kunnen garanderen, is montage door een volwassene vereist. Gebruik een kruiskop-schroevendraaier (niet inbegrepen) om de speelset te monteren.

1. Neem het basisstuk en bevestig de trap (a), bevestig daarna de centrale muur op het basisstuk (b). Bevestig vervolgens de langwerpige rechtermuur met lift aan de korte rechtermuur met ingangsopening. Plaats de gehele rechtermuur (c) en de linkermuur (d) op het basisstuk zoals hieronder weergegeven. Druk daarna de linker- en rechtermuur in de openingen van de centrale muur totdat je een 'klik'-geluid hoort.

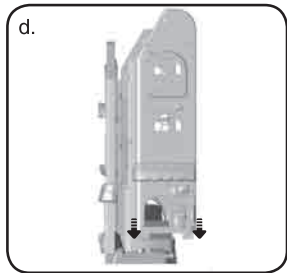
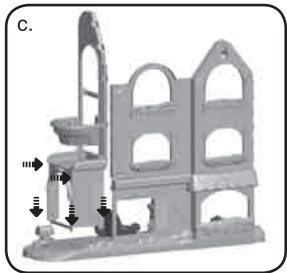
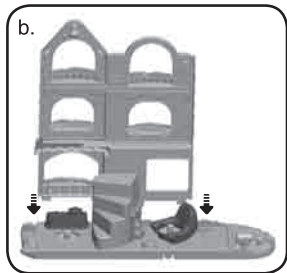
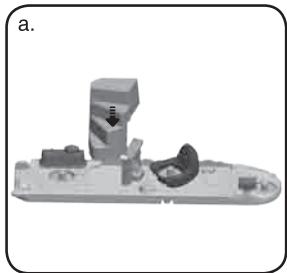

2. Bevestig de tweede en derde verdieping aan de muren zoals hieronder weergegeven. Er zal een 'klik'-geluid te horen zijn wanneer de onderdelen stevig zijn bevestigd.

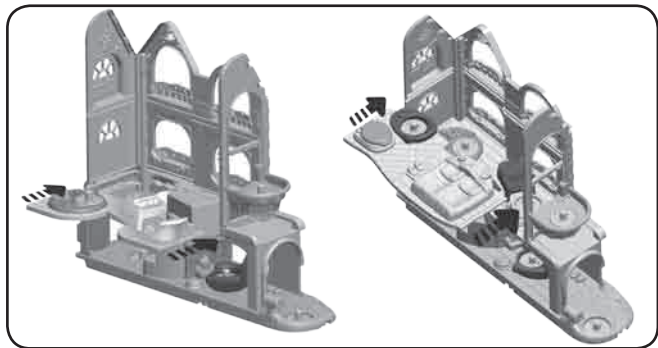

3. Bevestig het handvat aan het dak zoals linksonder weergegeven. Bevestig vervolgens het dak aan de muren zoals rechtsonder weergegeven. Er zal een 'klik'-geluid te horen zijn wanneer het dak stevig op de muren is bevestigd.

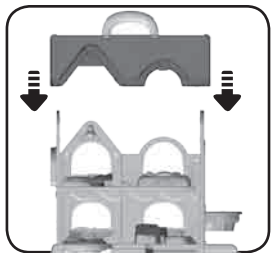
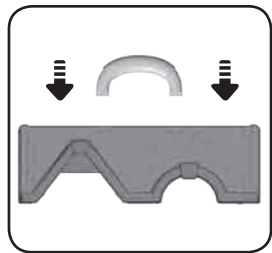

4. Bevestig de deur aan de rechtermuur.



5. Bevestig de glijbaan aan het tuin-basisstuk.

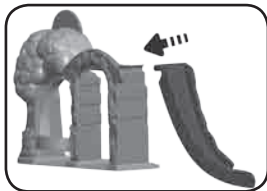

6. Verbind het tuin-basisstuk aan het huis zoals hieronder weergegeven. Bevestig tot slot de lange schroef in de opening waar beide onderdelen bij elkaar komen. Gebruik een schroevendraaier om de schroef stevig vast te draaien.

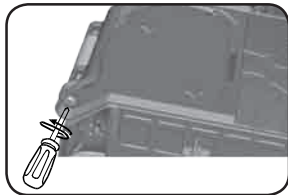
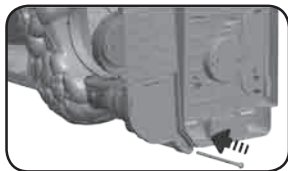

7. Wanneer de bovenstaande stappen voltooid zijn, kunnen de paden in verschillende combinaties verbonden worden zoals hieronder weergegeven.

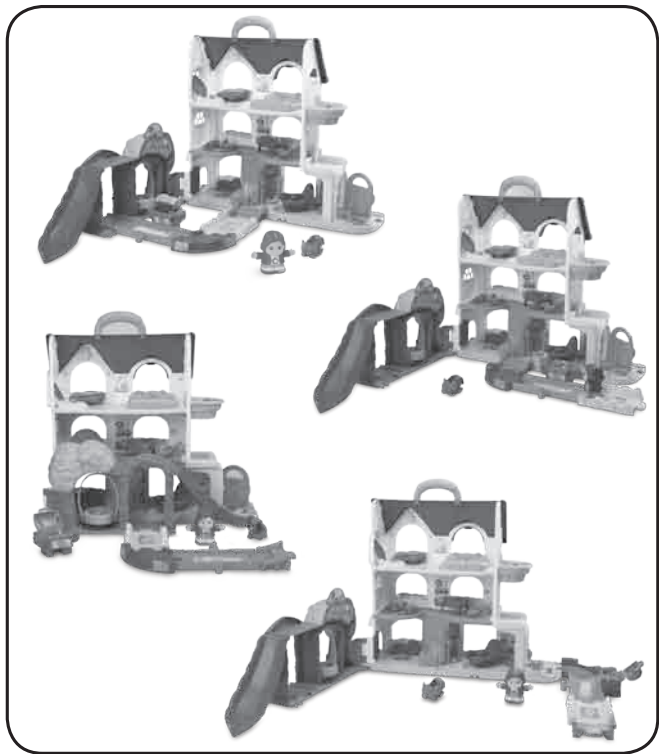

# STICKEROVERZICHT

Plak a.u.b. de stickers volgens onderstaande instructies op de onderdelen van de speelset. Er zijn extra stickers toegevoegd om het huis te versieren.

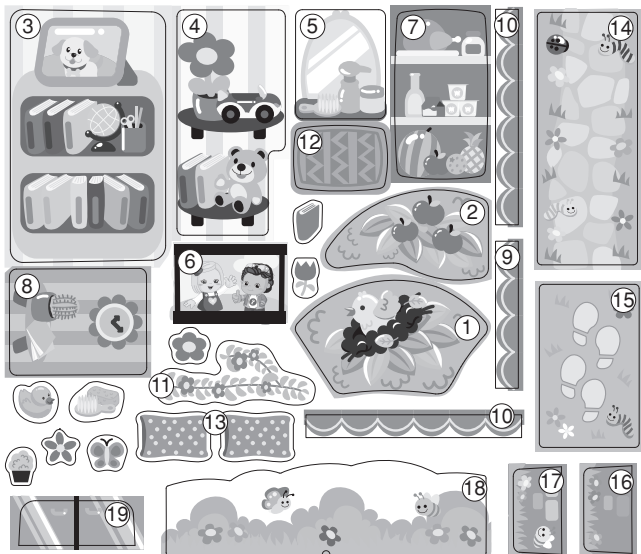





# FUNCTIES

## 1. Aan/Uit-schakelaar

Om het Vrolijk Vriendje AAN te zetten beweeg je de **Aan/Uit-schakelaar** aan de onderkant van het speelgoed naar (⏻). Om het Vrolijk Vriendje UIT te zetten beweeg je de Aan/Uit-schakelaar naar (●).

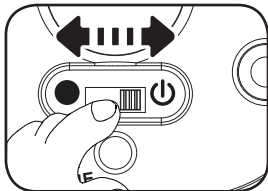

## 2. Automatische uitschakeling

Om batterijen te sparen, schakelt het Vrolijk Vriendje automatisch uit als er enige tijd niet mee wordt gespeeld. Het speelgoed kan weer geactiveerd worden door op de knipperende toets te drukken of door het vriendje op een **Magic Point™** te plaatsen.

# ACTIVITEITEN

## Sofie

1. Verschuif de **Aan/Uit-schakelaar** om het speelgoed aan te zetten. Druk op de **knipperende toets** om vrolijke zinnetjes, gezongen liedjes en melodietjes te horen. Het lichtje knippert mee met het geluid.

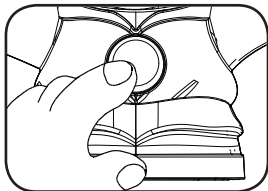

2. Plaats **Sofie** of een ander vriendje (apart verkrijgbaar) op de **Magic Point™** locaties om vrolijke zinnetjes, grappige geluiden, melodietjes en gezongen liedjes te horen, afhankelijk van de locatie. Plaats Sofie of een ander vriendje in de **lift** om deze te zien bewegen. De lichtjes van de lift en het vriendje knipperen mee met het geluid.

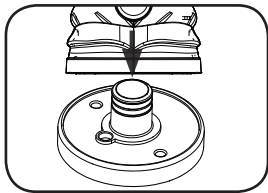

Plaats Sofie op Magic Points van andere **Vrolijke Vriendjes**® speelsets en accessoires (apart verkrijgbaar) voor nog meer speelplezier!

## Magisch Speelhuis

1. Plaats **Sofie** of een ander vriendje (apart verkrijgbaar) op het Magic Point bij de **voordeur** om grappige reacties te horen. Het lichtje van de voordeur gaat aan en het lichtje van het vriendje knippert mee met het geluid.
2. Plaats **Sofie** of een ander vriendje (apart verkrijgbaar) op het Magic Point in de **keuken** om grappige reacties te horen. Het lichtje van het vriendje knippert mee met het geluid.
3. Plaats **Sofie** of een ander vriendje (apart verkrijgbaar) op het Magic Point van de **stoel** om grappige reacties te horen. Het lichtje van de open haard gaat aan en het lichtje van het vriendje knippert mee met het geluid.
4. De **speelkamer** bevat twee Magic Points:
  - a. Plaats **Sofie** of een ander vriendje (apart verkrijgbaar) op het Magic Point bij het **tapijt** om grappige reacties te horen. Het lichtje van de speelkamer gaat aan en het lichtje van het vriendje knippert mee met het geluid. Beweeg het tapijt om het vriendje te zien dansen!



- b. Plaats **Sofie** of een ander vriendje (apart verkrijgbaar) op het Magic Point van de **piano** om grappige reacties te horen. Het lichtje van het vriendje knippert mee met het geluid.



## Magisch gesprek

Wanneer je nog een ander vrolijk vriendje hebt (apart verkrijgbaar), plaats dan beide vriendjes op de Magic Points van de **speelkamer** om een **magisch gesprek** te horen. De vriendjes zullen met elkaar praten en een liedje zingen. De lichtjes van de vriendjes knipperen mee met het geluid.

5. Plaats **Sofie** of een ander vriendje (apart verkrijgbaar) op het Magic Point van de **lift** om grappige reacties te horen en de lift omhoog of omlaag te zien bewegen. Het lichtje van de lift gaat aan en het lichtje van het vriendje knippert mee met het geluid.



**ATTENTIE: Voor de veiligheid van het kind, raden wij aan kleding, haren of het lichaam niet dicht in de buurt van de gemotoriseerde lift te houden. Neem het vriendje uit de lift om de motor uit te zetten als er iets tussen de lift komt terwijl de motor aan staat. De lift kan handmatig omhoog en omlaag bewegen worden om iets te verwijderen dat vastzit. Steek geen handen of armen door de ramen van het huis terwijl de lift beweegt.**



6. Plaats **Sofie** of een ander vriendje (apart verkrijgbaar) op het Magic Point van het **toilet** om grappige reacties te horen. Het lichtje van het vriendje knippert mee met het geluid.

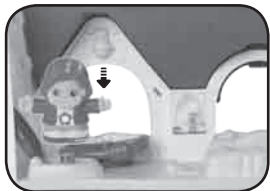

## Beweegbare onderdelen

Er is veel te ontdekken in het **Magisch Speelhuis**. Het spelen met de verschillende beweegbare onderdelen bevordert de ontwikkeling van de motorische vaardigheden.

1. Open en sluit de **voordeur** om een vriendje naar binnen te laten komen.

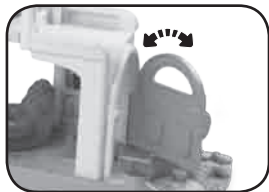

2. Plaats een vrolijk vriendje op de **schommel** en beweeg de schommel heen en weer.

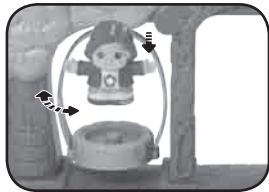

3. Draai de **schijf** in de boom om te zien wie er in de boom leeft.



4. Open sluit de deksel van de **barbecue** om het eten klaar te maken.



## ONDERHOUD EN VERZORGING

1. Maak het speelgoed a.u.b. alleen schoon met een vochtige en niet met een natte doek.
2. Zet het speelgoed niet voor langere tijd in de felle zon of in de buurt van een andere warmtebron.
3. Als het speelgoed voor langere tijd niet wordt gebruikt, is het aan te bevelen de batterijen te verwijderen.
4. Laat het speelgoed niet op harde oppervlakken vallen en stel het niet bloot aan vocht of water.
5. Reinig het speelgoed niet met bijtende schoonmaakmiddelen.

## LET OP:

Wanneer het **Vrolijk Vriendje** opeens stopt of niet goed reageert op een **Magic Point™**, verwijder dan het vriendje en plaats het vervolgens terug. Als het **Vrolijk Vriendje** daarna weer stopt of als het geluid slechter wordt:

1. Zet dan het speelgoed uit en laat het zo enkele minuten staan.
2. Zet het daarna weer aan.
3. Blijft het probleem bestaan, dan kan het veroorzaakt worden door bijna lege batterijen.
4. Vervang de oude batterijen door nieuwe en probeer het opnieuw. Blijft het probleem nog steeds bestaan, neem dan a.u.b. contact op met onze klantenservice, e-mail: [klantenservice@vtechnl.com](mailto:klantenservice@vtechnl.com) / telefoonnummer: (0031) (0)495-459123

### **BELANGRIJKE MEDEDELING:**

Het ontwerpen en ontwikkelen van educatief speelgoed gaat gepaard met een verantwoordelijkheid die wij bij **VTech®** uitermate serieus opvatten. Wij zetten ons volledig in om er zeker van te zijn dat de informatie, die de kern van ons product is, zeer nauwkeurig en accuraat is. Het kan echter gebeuren dat er fouten voorkomen. Het is voor u van belang om te weten dat wij volledig achter onze producten staan en u aanmoedigen contact op te nemen met onze klantenservice indien u problemen heeft met, of suggesties heeft voor onze producten. Wij staan u dan graag te woord.  
Telefoonnummer: (0031) (0)495-459123 /  
E-mail: [klantenservice@vtechnl.com](mailto:klantenservice@vtechnl.com)

**Let op: Bewaar de handleiding, deze bevat belangrijke informatie over het product.**

**KLASSE 1  
LED PRODUCT**



## **VTech Electronics Europe B.V.**

*Deze garantie wordt u, als extra voordeel, aangeboden door VTech Electronics Europe B.V. en heeft geen invloed op uw wettelijke rechten krachtens de toepasselijke nationale wetgeving.*

*VTech Electronics Europe B.V. staat garant voor de kwaliteit van het door u gekochte product. Bewaar het garantieformulier (volgende pagina) samen met het aankoopbewijs. U heeft dan recht op 2 jaar volledige garantie onder de volgende voorwaarden:*

- 1. De kwaliteit van het materiaal, en de techniek van het product worden bij normaal gebruik gedurende een periode van maximaal 2 jaar na aankoop door VTech Electronics Europe B.V. gegarandeerd.*
- 2. Mocht in deze periode toch een defect optreden, dan kunt u het product ter vervanging aanbieden bij de VTech® dealer waar u het product gekocht heeft.*
- 3. De betreffende vervanging vindt gratis plaats als de schade te wijten is aan de ondeugdelijkheid van materiaal of techniek.*
- 4. Indien de schade te wijten is aan ondeskundig gebruik, onbevoegde reparatie, verkeerde batterij installatie, verkeerde elektrische (adapter) installatie, breuk- en/of waterschade, lekkende batterijen of enig andere reden die aan de gebruiker wijtbaar is, dan vervalt deze garantie.*
- 5. Deze garantie is strikt persoonlijk en niet overdraagbaar. Deze garantie geldt alleen voor de Benelux landen.*

# GARANTIEBEWIJS

*Naam van het product: Vrolijke Vriendjes® - Magisch Speelhuis*

*Art.-Nr. # 80-163023*

*Naam:* \_\_\_\_\_

*Straat en huisnummer:* \_\_\_\_\_

*Postcode en plaats:* \_\_\_\_\_

*Telefoonnummer:* \_\_\_\_\_

*E-mail adres:* \_\_\_\_\_

*Aankoopdatum:* \_\_\_\_\_

*VTech Electronics Europe B.V.  
Copernicusstraat 7  
6003 DE Weert  
Nederland*

*Tel. klantenservice (0031) (0)495-459123*

*E-mail: klantenservice@vtechnl.com*

